

на плоскости

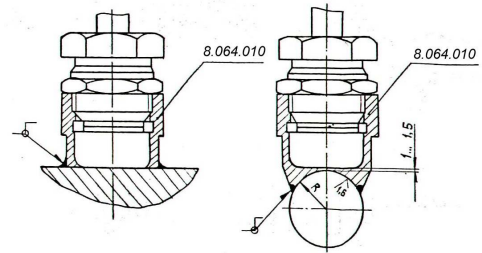

на трубопроводе

Пример установки термопреобразователя

Чертеж наружной части ТСП-1390
с разъемом и электрические схемы подключения



Рис. 1 - Чертеж наружной части ТСП-1390 с разъемом



а) для ТСП-1390 с разъемом СНЦ22 с одним ЧЭ

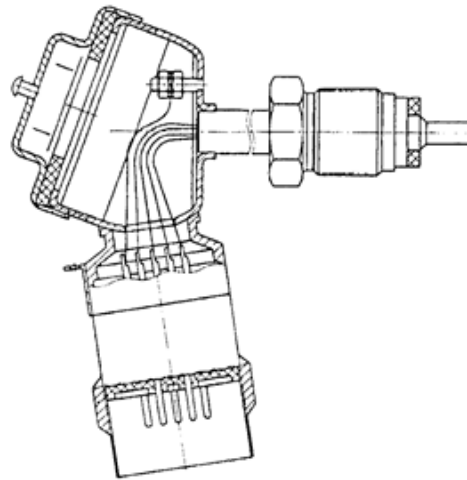
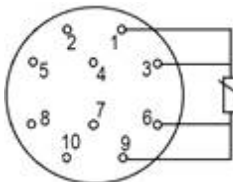
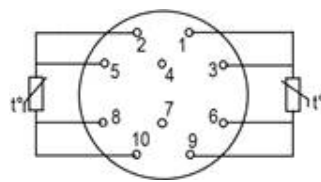

б) для ТСП-1390 с разъемом СНЦ22 с двумя ЧЭ

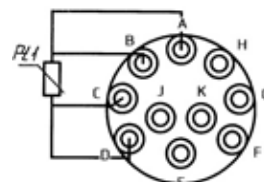

в) для ТСП-1390 с разъемом УСНЦ144 с одним ЧЭ

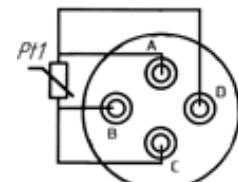

г) для ТСП-1390 с разъемом УСНЦ144 с одним ЧЭ

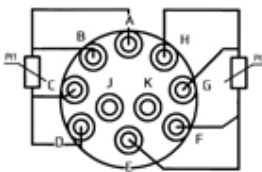

д) для ТСП-1390 с разъемом УСНЦ144 с двумя ЧЭ

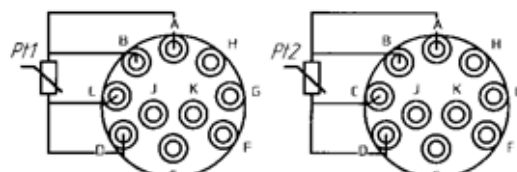

е) для ТСП-1390 с разъемами УСНЦ144 с двумя ЧЭ

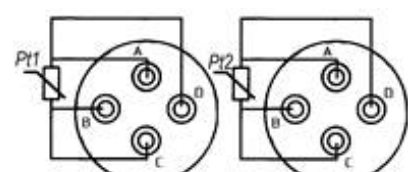

ж) для ТСП-1390 с разъемами УСНЦ144 с двумя ЧЭ